

BIM PRO EASY Mehrschalige Wände

Außenwände

tragend	2-schichtig	3-schichtig	4-schichtig
Mauerwerk			
Kalksandstein			
Ziegel			
Porenbeton			
Beton			

Attikawände

Mauerwerk	
Kalksandstein	
Ziegel	
Porenbeton	
Beton	

Nische / Durchbruch

BIMEASY Version 2023.0.2 EIN PRODUKT VON MINDMODEL www.mind-model.de

BIM PRO EASY Einschalige Wände, massiv

Mauerwerk

	Innen	Außen	Brüstungsh. Innen Außen
tragend			
n. tragend			

Kalksandstein

	Innen	Außen	Brüstungsh. Innen Außen
tragend			
n. tragend			

Ziegel

	Innen	Außen	Brüstungsh. Innen Außen
tragend			
n. tragend			

Porenbeton

	Innen	Außen	Brüstungsh. Innen Außen
tragend			
n. tragend			

Beton

	Innen	Außen	Brüstungsh. Innen Außen
bew. 1 tr.			
bew. 2 tr.			
tragend			
n. tragend			
Doppelschale			
Fertigteile tragend			
Fertigteile n. trg.			

Verblender

	Innen	Außen	Brüstungsh. Innen Außen
n. tragend			

ISO-Kimmstein

h = 11,3 cm

Nische / Durchbruch

BIMEASY Version 2023.0.1 EIN PRODUKT VON MINDMODEL www.mind-model.de

BIM PRO EASY Leichtbau

Leichtbau Wände

	einfach beplankt	doppelt beplankt	1-schalig einfach beplankt doppelt beplankt
Trockenbauwand			
OSB Platte			
Glaswand			
Installationsbauteil			
WC Trennwand			
Freie Wand			

Holz wände

	Innen	Außen	Brüstungsh. Innen Außen
tragend			
n. tragend			

Holzständerwände

	Innen	Außen	Brüstungsh. Innen Außen
tragend			
n. tragend			

Außenwand Putzfassade

Außenwand Plattenfassade

Innenwand

Holzstütze

Dämmschichten

	Innen	Außen	Brüstungsh. Innen Außen
n. tragend			

BIMEASY Version 2023.0.1 EIN PRODUKT VON MINDMODEL www.mind-model.de

BIM PRO EASY Aufzugschächte

Lastenaufzug **Barrierefrei**

Lastenaufzug **Bettenaufzug**

BIMEASY Version 2023.0.1 EIN PRODUKT VON MINDMODEL www.mind-model.de

BIM PRO EASY Decken & Stützen

Decken

Stahlbeton / Durchbrüche

3D Symbole

Bauherr TGA Elektro Treppen-podest (mit TB Eintrag) Durchbruch FT-Tür

2D Ergänzung

Halbfertigteil

Balkon Fertigteil **Balkon Ort beton**

Holz **Holzbalkendecke**

Dämmung

Hinweis: Höhe beachten

Hinweis: Weitere Durchbruchsmakros sind in der Bibliothek unter: Büro-BIM Easy Pro zu finden.

Unterzug **Überzug**

Beton Nische / Durchbuch Holz

Stützen

	Ortbeton		Fertigteil		
	Innen	Außen	Innen	Außen	
Beton					
Holz					Schornstein
Mauerwerk					

BIMEASY EIN PRODUKT VON MINDMODEL
Version 2023.0.1 www.mind-model.de

BIM PRO EASY Gründungsbauteile

Gründung

Bodenplatte

Dämmung

Streifenfundament Magerbeton Frostschürze

Köcherfundament

Pfähle

bewehrt n. bewehrt FT-Ramppfahl

Verbau

HEB 300 10/10 U300

BIMEASY EIN PRODUKT VON MINDMODEL
Version 2023.0.1 www.mind-model.de

BIM PRO EASY Umbauplanung Wände

Umbau - Innenwände

		Abbruchwände	Bestandswände
Allgemein	trg.		
Mauerwerk	trg.		
	n. trg.		
Beton	trg.		
	n. trg.		
	trg. bew.		
Beton FT	trg.		
	n. trg.		
Holz	trg.		
	n. trg.		
Glaswand Dämmung			
Verblender			
Installationswand			
Trockenbauwand (Gips)			
		Mehrschichtig	Einschichtig
Trockenbauwand (OSB)			
		Mehrschichtig	
Abbruch und Neubaukörper			

Umbau - Außenwände

	Abbruchwände	Bestandswände
Außenwände MW		
Außenwände Beton		
Abbruch und Neubaukörper		

BIMEASY EIN PRODUKT VON MINDMODEL
Version 2023.0.1 www.mind-model.de

BIM PRO EASY Umbauplanung

Umbau - Bauteile

	Abbruch	Bestand
Dachhaut		
Decke Beton		
Decke Stahlbeton		
Decke Holz		
Unterzug		
Überzug		
Treppe		
Fundament		
Räume		
Innen-Türen + Öffnungen		
	Neubauöffnung	Abbruchöffnung
	Neubautür	Abbruchtür
	Bestandöffnung	Bestandtür
Außen-Türen + Öffnungen		
	Neubauöffnung	Abbruchöffnung
	Neubautür	Abbruchtür
	Bestandöffnung	Bestandtür
Fenster		
	Neubauöffnung	Abbruchöffnung
	Neubaufenster	Abbruchfenster
	Bestandöffnung	Bestandfenster

BIMEASY EIN PRODUKT VON MINDMODEL
Version 2023.0.1 www.mind-model.de

BIM^{PRO} EASY Treppen

Holztreppe Treppenmodellierer

Bearbeitungsmodus: Abschnitt

16 STG
16.5/30.0

Bearbeitungsmodus: Abstand

16 STG
16.5/30.0

Stahlbetontreppe

Bearbeitungsmodus: Abstand

16 STG
16.5/30.0

Bearbeitungsmodus: Abschnitt

Stahlterppe

16 STG
16.5/30.0

BIMEASY EIN PRODUKT VON MINDMODEL
Version 2023.0.1 www.mind-model.de

BIM^{PRO} EASY Handläufe und Geländer

Handläufe	aufgestellt	mit Wandhalterung	durchgehend befestigt
Stahl	rund	rund	rund
Stahl	eckig	eckig	eckig
Stahl	eckig	doppelter Handlauf Bsp. KITA	doppelter Handlauf Bsp. KITA
Stahl	eckig	doppelter Handlauf Bsp. KITA	doppelter Handlauf Bsp. KITA
Holz	rund	rund	rund
Holz	eckig	eckig	eckig
Holz	eckig	doppelter Handlauf Bsp. KITA	doppelter Handlauf Bsp. KITA
Holz	eckig	doppelter Handlauf Bsp. KITA	doppelter Handlauf Bsp. KITA

Geländer

Stahl			
Stahl			
Stahl			
Stahl			
Holz			
Holz			
Holz			
Holz			
Zäune Außenbereich	Lattenzaun	Metallzaun	Balustrade
Zäune Außenbereich			

BIMEASY EIN PRODUKT VON MINDMODEL
Version 2023.0.1 www.mind-model.de

BIM^{PRO} EASY Fenster

Fenster

Balkontüröffnung

Fensterbank und Verblendung

außen	Granit	MW	Blech	Holz
innen	Granit	MW	Blech	Holz

Sonnenschutz -Vorgehängt

Fassade

BIMEASY EIN PRODUKT VON MINDMODEL
Version 2023.0.1 www.mind-model.de

BIM^{PRO} EASY Außentüren

Eingangstüren

Sturz

Balkontür als Fensteröffnung für die richtige Wohnflächen Berechnung

Tore

BIMEASY EIN PRODUKT VON MINDMODEL
Version 2023.0.1 www.mind-model.de

BIM PRO EASY Innentüren

Zarge

Blockzarge

Umfassungszarge

BIMEASY EIN PRODUKT VON MINDMODEL
Version 2023.0.1 www.mind-model.de

BIM PRO EASY Räume - einschichtig

DIN277

NUF 1 Wohnen	NUF 4 Lager	VF Verkehrsflächen
NUF 2 Bürofläche	NUF 5 Bildung	TF Technische Anlagen
NUF 3 Produktion	NUF 6 Heilen/ Pflegen	NUF 7 Sonstige Nutzung

WoFIV

Wohnfläche	Balkon/ Terrasse	Unter Dach	Zubehör
	50%	25%	<24m für Spann

Raumausbau

Leerraum für Schächte	Unter Dach (4,5 cm Abzug) Vollgeschoss
	Anstrich Putz Tapete Fliesen Holz
	Abgehängte Decke (Gesamter Raum) Abgehängte Decke (Bereich)
	Paneele Ripps Schall Holz nicht definiert

BIMEASY EIN PRODUKT VON MINDMODEL
Version 2023.0.1 www.mind-model.de

BIM PRO EASY Räume - mehrschichtig

DIN277

NUF 1 Wohnen	NUF 4 Lager	VF Verkehrsflächen
NUF 2 Bürofläche	NUF 5 Bildung	TF Technische Anlagen
NUF 3 Produktion	NUF 6 Heilen/ Pflegen	NUF 7 Sonstige Nutzung

WoFIV

Wohnfläche	Balkon/ Terrasse	Unter Dach	Zubehör
	50%	25%	<24m für Spann

Raumausbau

Leerraum für Schächte	Unter Dach (4,5 cm Abzug) Vollgeschoss
	Anstrich Putz Tapete Fliesen Holz
	Abgehängte Decke (Gesamter Raum) Abgehängte Decke (Bereich)
	Paneele Ripps Schall Holz nicht definiert

BIMEASY EIN PRODUKT VON MINDMODEL
Version 2023.0.1 www.mind-model.de

BIM PRO EASY Geschoss

ohne Seitenflächen

Seitenflächen

Anstrich	weiß grau rot
Putz	
Holz	Varianten
Riemchen	
Metal	
Naturstein	

Korrektur Geschoss

Seitenfläche: Putz

Seitenfläche: Anstrich

BIMEASY EIN PRODUKT VON MINDMODEL
Version 2023.0.1 www.mind-model.de

BIM^{PRO}
EASY Dach

Dachbauteile und Dachebene

Dachhaut

Ziegel Wellblech Trapezbl. Dämmung

Skelettbau

Objekte Flachdach Dachhaut

BIMEASY Version 2023.0.1 EIN PRODUKT VON MINDMODEL www.mind-model.de

BIM^{PRO}
EASY Dach Erweiterung

Zubehör

Dachrinne	Fallrohr	Anschluss
Blitzableiter Bodenstück	Blitzableiter Dachstück	Lüftung
Leiter	Schneefang	Stufe
Auffangbehälter Entwässerung		

BIMEASY Version 2023.0.1 EIN PRODUKT VON MINDMODEL www.mind-model.de

BIM^{PRO}
EASY Fenster - Verschattung

Fenster

BIMEASY Version 2023.0.1 EIN PRODUKT VON MINDMODEL www.mind-model.de

BIM^{PRO}
EASY Zimmertüren - Haustüren - Tore

Zimmertüren gefälzt

Formzarge

Blockzarge

Zimmertüren stumpf

Formzarge

Blockzarge

BIMEASY Version 2023.0.1 EIN PRODUKT VON MINDMODEL www.mind-model.de

BIM EASY Objekttüren

Rohrrahmenobjektüren Vorgelassen mit Profile abzeichnen

Blendrahmen

Umfassungszarge

Eckzarge

Objektüren Stahl, Edelstahl Vorgelassen mit Profile abzeichnen

Blockrahmen

Umfassungszarge

Eckzarge

BIMEASY EIN PRODUKT VON MINDMODEL
Version 2023.0.1 www.mind-model.de

BIM EASY Tore

Haustüren Vorgelassen mit Profile abzeichnen

Garagentore Vorgelassen mit Profile abzeichnen

Industrietore Vorgelassen mit Profile abzeichnen

Sektionaltore

Roller

Schiebetor

Faltor

Schwellen

BIMEASY EIN PRODUKT VON MINDMODEL
Version 2023.0.1 www.mind-model.de

BIM EASY Fensterbänke - Verschattung

Fensterbank

Hinweis: Im Grundriss nur im Maßstab 1:25 sichtbar

Rollläden

Hinweis: Im Grundriss nur im Maßstab 1:25 sichtbar

Verschattung

BIMEASY EIN PRODUKT VON MINDMODEL
Version 2023.0.1 www.mind-model.de

BIM EASY 2D - Konstruktion

Konstruktion

Text	Linien	Polygon	Text Alg.
Allgemein 01 0.13			$\approx \neq \leq \geq \emptyset$
Allgemein 02 0.18			± 2.50
Allgemein 03 0.25			± 0.00
Allgemein 04 0.50			± 0.00
Allgemein 05 0.70			± 0.00
Allgemein 06 0.25			
Allgemein 07 0.25			
Achsen			Abbildungen:
Raster			1-fach
Hilfskonstr.			1-fach
Möbel			1-fach
Küche			2-fach
Sanitär			3-fach
Elektro			Sperschicht
Heizung			Baulinie
Klima			
Design			
Feuerwehr			
Entwässerung			
Grundstücksgr.			Baugrenze
Folien			
Luftdichtungs-ebene			
Außenanlagen			
Begrünung			Betonierabschnitt
Kommentare			Betonierfuge
Legende			

Flächenelemente

Fl. Alg.		Pixelfläche	
Schraffur		Stilfläche	
Muster		Bodenspiegel	
Füllfläche		Deckenspiegel	

Achsensystem

Fremdplanung

Fremdplanung Firma I		Sanitär	
Fremdplanung Firma II		Brandschutz	
Elektro		Brandabschnitt	
Heizung, Lüftung, Klima		Anlagenplaner	
		Aufzugsplanung	

BIMEASY EIN PRODUKT VON MINDMODEL
Version 2023.0.1 www.mind-model.de

BIM _{PRO} EASY		2D - Linien + Flächenstile		
2D (Wände)				
		Linien	Polygon	Stiffläche
MW	trg.	—	∩	////
MW	n. trg.	—	∩	////
KS	trg.	—	∩	////
KS	n. trg.	—	∩	////
Ziegel	trg.	—	∩	////
Ziegel	n. trg.	—	∩	////
PB	trg.	—	∩	////
PB	n. trg.	—	∩	////
Verblender	n. trg.	—	∩	////
Beton	trg.	—	∩	////
Beton	n. trg.	—	∩	////
Beton	bew. 1 trg.	—	∩	////
Beton	bew. 2 trg.	—	∩	////
Beton	Doppelschale	—	∩	####
Beton	FT trg.	—	∩	####
Beton	FT n. trg.	—	∩	####
Holz	trg.	—	∩	////
Holz	n. trg.	—	∩	////
Dämmung		—	∩	■
Dämmung		—	∩	■
Trockenbauwand		—	∩	
Glaswand		—	∩	
Installationsbauteil		—	∩	
Freie Wand		—	∩	
Tragende Elemente				
		Linien	Polygon	Stiffläche
Stütze MW		—	∩	////
Stütze Beton		—	∩	////
Stütze Holz		—	∩	////
Unterzug		—	∩	////
Überzug		—	∩	////
Decke		—	∩	////
Umbau				
		Linien	Polygon	Stiffläche
Abbruch		—	∩	■
Bestand		—	∩	■

BIM _{PRO} EASY		Text und Vermessung		
Texte und Maßketten				
		Höhenkoten	Maßlinie	Assoziativ
1,8 mm				
Vorprojekt		±0.00	1.70	1.70
Entwurf		±0.00	1.70	1.70
Bauantrag		±0.00	1.70	1.70
Ausführung		±0.00	1.70	1.70
Achsen		±0.00	1.70	1.70
Detail		±0.00	1.70	1.70
Zusatz		±0.00	1.70	1.70
2,5 mm				
Vorprojekt		±0.00	1.70	1.70
Entwurf		±0.00	1.70	1.70
Bauantrag		±0.00	1.70	1.70
Ausführung		±0.00	1.70	1.70
Achsen		±0.00	1.70	1.70
Detail		±0.00	1.70	1.70
Zusatz		±0.00	1.70	1.70
3,5 mm				
Vorprojekt		±0.00	1.70	1.70
Entwurf		±0.00	1.70	1.70
Bauantrag		±0.00	1.70	1.70
Ausführung		±0.00	1.70	1.70
Achsen		±0.00	1.70	1.70
Detail		±0.00	1.70	1.70
Zusatz		±0.00	1.70	1.70
5 mm				
Vorprojekt		±0.00	1.70	1.70
Entwurf		±0.00	1.70	1.70
Bauantrag		±0.00	1.70	1.70
Ausführung		±0.00	1.70	1.70
Achsen		±0.00	1.70	1.70
Detail		±0.00	1.70	1.70
Zusatz		±0.00	1.70	1.70
zus. Bemaßung				
<p>Layerauswahl mittels Pipette</p>		<p>haus Technik darüberl. Geschoss</p>		

BIM _{PRO} EASY		Allgemein	
Text und 3D - Konstruktion			
Haupttragwerk	—	Wellblech	○
Sekundärtragwerk	—	Wandbleche	○
Dachbinder	—	Gitterroste / Deckenbleche	○
Vollwandträger	—	Stahlverkleidung	○
Stahlstütze	—	Dachrinne	○
Dachpaneele	—	Windverband	○
Text und 3D - Konstruktion - Anlagentechnik			
Anlagentechnik 1	—	○	○
Anlagentechnik 2	—	○	○
Anlagentechnik 3	—	○	○
Anlagentechnik 4	—	○	○
Anlagentechnik 5	—	○	○
Text und 3D - Konstruktion - Logistik			
Logistik 1	—	○	○
Logistik 2	—	○	○
Logistik 3	—	○	○
Logistik 4	—	○	○
Logistik 5	—	○	○
LKW Einfahrhilfen			
Länge	Flansch	Köcher	
2,00 m			
2,50 m			
3,00 m			
Anfahrerschutz			
Zweiseitig			
Einseitig			
Schrauben			
Schrauben SmartPart	M12	M14	M16 M20 M24 M30 M36
Sonstiges			
Gitterrost			

BIM _{PRO} EASY		Rohbau	
Wände			
Wellblech	ISO-Paneele	Kassettenwand	
	12 14 16	18 20 22	
Einzelfundament			
Dach			

BIM_{PRO} **EASY** Stützen und Träger (1)

Stahlbauprofile (Stütze/Unterzug)

	HEA	HEAA	HEB	HEM		I	IPE
100	☒	☐	☒	☐	☒	☐	☐
120	☒	☐	☒	☐	☒	☐	☐
140	☒	☐	☒	☐	☒	☐	☐
160	☒	☐	☒	☐	☒	☐	☐
180	☒	☐	☒	☐	☒	☐	☐
200	☒	☐	☒	☐	☒	☐	☐
220	☒	☐	☒	☐	☒	☐	☐
240	☒	☐	☒	☐	☒	☐	☐
260	☒	☐	☒	☐	☒	☐	☐
280	☒	☐	☒	☐	☒	☐	☐
300	☒	☐	☒	☐	☒	☐	☐
320	☒	☐	☒	☐	☒	☐	☐
340	☒	☐	☒	☐	☒	☐	☐
360	☒	☐	☒	☐	☒	☐	☐
400	☒	☐	☒	☐	☒	☐	☐
450	☒	☐	☒	☐	☒	☐	☐
500	☒	☐	☒	☐	☒	☐	☐
550	☒	☐	☒	☐	☒	☐	☐
600	☒	☐	☒	☐	☒	☐	☐
650	☒	☐	☒	☐	☒	☐	☐
700	☒	☐	☒	☐	☒	☐	☐
800	☒	☐	☒	☐	☒	☐	☐
900	☒	☐	☒	☐	☒	☐	☐
1000	☒	☐	☒	☐	☒	☐	☐

Weitere Profile:
Weitere Stützen Profile können selbständig mit folgender Stütze
geladen werden.

In den Eigenschaften auf Geometrieauswahl gehen
Unter
Bibliothek – Standard – Rohbau – Stahlbau
befinden sich 2D Querschnitte in idealisierter und in nicht idealisierter Form.

Die Profil-Bezeichnung steht nun in den Attributen unter "Folgenname"

BIM_{PRO} **EASY** Stützen und Träger (2)

Stahlbauprofile (Stütze/Unterzug)

U-Profil	L-gleich	L-ungleich
30	20x 3	40x 20x 4
30x 15	25x 3	40x 25x 4
40	25x 4	45x 30x 4
40x 20	30x 3	50x 30x 5
50	30x 4	60x 30x 5
50x 25	35x 4	60x 40x 5
60	40x 4	60x 40x 6
65	40x 5	65x 50x 5
80	50x 5	70x 50x 6
100	50x 6	75x 50x 6
120	60x 5	75x 50x 8
140	60x 6	80x 40x 6
160	60x 8	80x 40x 8
180	65x 7	80x 60x 7
200	70x 7	100x 50x 6
220	75x 8	100x 50x 8
240	80x 8	100x 65x 7
260	80x 10	100x 65x 8
280	90x 7	100x 65x 10
300	90x 9	100x 75x 8
	100x 8	100x 75x 10
	100x 10	100x 75x 12
	100x 12	120x 80x 8
	120x 10	120x 90x 10
	120x 12	120x 80x 12
	130x 12	125x 75x 8
	150x 12	125x 75x 10
	150x 14	125x 75x 12
	150x 15	135x 65x 8
	160x 15	135x 65x 10
	180x 16	150x 75x 9
	180x 18	150x 75x 10
	200x 16	150x 75x 12
	200x 18	150x 75x 15
	200x 20	150x 90x 10
	200x 24	150x 90x 12
	250x 28	150x 90x 15
		150x100x 10
		150x100x 12
		150x100x 15
		200x100x 10
		200x100x 12
		200x100x 15
		200x150x 12
		200x150x 15

BIM_{PRO} **EASY** Türen, Tore, Rampen

Fenster und Türen

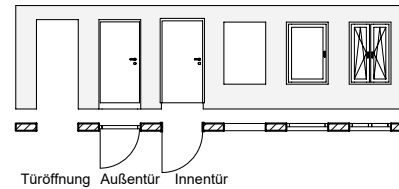

Tore

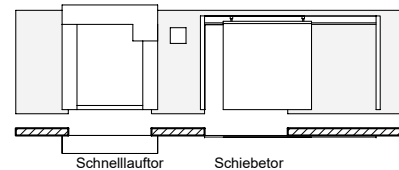
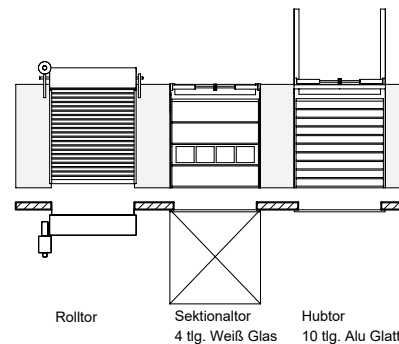

Rampen

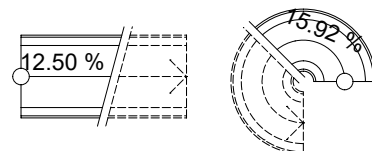

BIM_{PRO} **EASY** Schächte und Leitungen

Schmutzwasser	Neubau	Bestand
HK Schacht.	—○ Text	---○ Text
Leitung	— Text	--- Text
Regenwasser		
Schacht	—○ Text	---○ Text
Leitung	— Text	--- Text
Verrohrt		
Schacht		---○ Text
Leitung		--- Text
Mischwasser		
Schacht		---○ Text
Leitung		--- Text
Industrie- & Chemieabwasser		
Schacht	—○ Text	---○ Text
Leitung	— Text	--- Text
Wasser		
Wasserleitung	— Text	--- Text
Wasseranlage	— Text	--- Text
Hydrant	— Text	--- Text
Löschwasser		
Wasserleitung	— Text	--- Text
Wasseranlage	— Text	--- Text
Hydrant	— Text	--- Text
Gas		
Leitung	— Text	--- Text
Anlage	— Text	--- Text
Elektro		
Elektro Leitung	— Text	--- Text
Freileitung	— Text	--- Text
HS Leitung	— Text	--- Text
Telefon	— Text	--- Text
Fernwärme	— Text	--- Text

BIM PRO Allgemein EASY

Linien und Texte

Gebäude Bestand	Grundstücksgrenze
Gebäudenummer Bestand	Grundstück Nummer
Bauwerk unterirdisch	Grenzstein
Straße, Weg	Grenzsteinnummer
Wasserbecken	Grenzabstand
Wasser offen	Gebäudeabstand
Gewässername	Gewässerabstand
Befestigte Flächen	Waldabstand
Waldfläche	Waldgrenze
Flurnummer	versch. Objekte
Treppe	Zusatz Kommentar
Mauer / Zaun	Neubau
Ortsname	Bestand
Geländename	Abbruch

Gewässer

<u>naturnah</u>	<u>naturnern</u>
<u>wenig beeinträchtigt</u>	<u>nicht klassifiziert</u>
<u>stark beeinträchtigt</u>	

Flächen

doppelter Rechteck mit mittig = Übernahme Pixelfläche
doppelter Rechteck am Rand = Übernahme Fläche als Decke

Kiesel	Asphalt	Rasen	Sand	Sandweg	Wasser

Bord

Pflaster	Naturstein

5 cm
7 cm
8 cm

Nordpfeile

Maßstab

BIMEASY EASY
Version 2023.0.1

EIN PRODUKT VON MINDMODEL
www.mind-model.de

BIM PRO Mattenbewehrung EASY

Platten

	Einzelverlegung		Feldverlegung	
	1. Lage	2. Lage	1. Lage	2. Lage
unten				
oben				

Fundamente

	Einzelverlegung		Feldverlegung	
	1. Lage	2. Lage	1. Lage	2. Lage
unten				
oben				

Wände

	Einzelverlegung	Feldverlegung
	1. Lage	1. Lage
vorn		
hinten		

Bügelmatte usw.

BIMEASY EASY
Version 2023.0.1

EIN PRODUKT VON MINDMODEL
www.mind-model.de

BIM PRO Rundstahlbewehrung EASY

Fundamente

	Einzelverlegung		Zusatzbewehrung
	1. Lage	2. Lage	
Einzel			
Fläche			
Einzel			
Fläche			

Platten

	Einzelverlegung		Zusatzbewehrung	
	1. Lage	2. Lage	Aussparung	Anschlussbew.
Einzel				
Fläche				
Einzel				
Fläche				

Wände

	Einzelverlegung		Zusatzbewehrung
	1. Lage	2. Lage	
Einzel			
Fläche			
Einzel			
Fläche			

Unter- und Überzüge

	Untere Lage	Obere Lage	Zusatz
Einzel			
Fläche			

Stütze

	1. Lage	2. Lage	Zusatz
	1. Zulage	2. Zulage	
Einzel			
Fläche			

BIMEASY EASY
Version 2023.0.1

EIN PRODUKT VON MINDMODEL
www.mind-model.de

BIM PRO Massivbauteile EASY

Beton - tragend

	Innen	Außen	<input type="checkbox"/> Fenster BRH <input type="checkbox"/> Fenster bodentief <input type="checkbox"/> Türöffnung
bew. 1 tr.			
bew. 2 tr.			
bew. 3 tr.			

Mauerwerk

	Innen	Außen	<input type="checkbox"/> Fenster BRH <input type="checkbox"/> Fenster bodentief <input type="checkbox"/> Türöffnung
Typ I			
Typ II			
Typ III			

Kalksandstein-tragend

	Innen	Außen
Typ I		
Typ II		
Typ III		

Ziegel - tragend

	Innen	Außen
Typ I		
Typ II		
Typ III		

Porenbeton - tragend

	Innen	Außen
Typ I		
Typ II		
Typ III		

Stb.-Stützen

	Ortbeton		Fertigteil	
	Innen	Außen	Innen	Außen
Typ I				
Typ II				
Typ III				

Stb.-Decken

	Typ I	Typ II	Typ III
Innen			

Pfähle

	bewehrt	n. bewehrt	FT-Rammpfahl

BIMEASY EASY
Version 2023.0.1

EIN PRODUKT VON MINDMODEL
www.mind-model.de

BIM_{PRO}
EASY Texte und Vermaessung

Texte und Vermaessung

0,18		Maßlinie
Lastenplan	≈ ≠ ≤ ≥ Ø	±0.00 ↙ ±0.00 ↘
Positionsplan	≈ ≠ ≤ ≥ Ø	±0.00 ↙ ±0.00 ↘
Pfahlplan	≈ ≠ ≤ ≥ Ø	±0.00 ↙ ±0.00 ↘
Schalplan	≈ ≠ ≤ ≥ Ø	±0.00 ↙ ±0.00 ↘
Bewehrungsplan	≈ ≠ ≤ ≥ Ø	↙ ±0.00 ↘
0,20		Maßlinie
Lastenplan	≈ ≠ ≤ ≥ Ø	±0.00 ↙ ±0.00 ↘
Positionsplan	≈ ≠ ≤ ≥ Ø	±0.00 ↙ ±0.00 ↘
Pfahlplan	≈ ≠ ≤ ≥ Ø	±0.00 ↙ ±0.00 ↘
Schalplan	≈ ≠ ≤ ≥ Ø	±0.00 ↙ ±0.00 ↘
Bewehrungsplan	≈ ≠ ≤ ≥ Ø	↙ ±0.00 ↘
0,25		Maßlinie
Lastenplan	≈ ≠ ≤ ≥ Ø	±0.00 ↙ ±0.00 ↘
Positionsplan	≈ ≠ ≤ ≥ Ø	±0.00 ↙ ±0.00 ↘
Pfahlplan	≈ ≠ ≤ ≥ Ø	±0.00 ↙ ±0.00 ↘
Schalplan	≈ ≠ ≤ ≥ Ø	±0.00 ↙ ±0.00 ↘
Bewehrungsplan	≈ ≠ ≤ ≥ Ø	↙ ±0.00 ↘
0,35		Maßlinie
Lastenplan	≈ ≠ ≤ ≥ Ø	±0.00 ↙ ±0.00 ↘
Positionsplan	≈ ≠ ≤ ≥ Ø	±0.00 ↙ ±0.00 ↘
Pfahlplan	≈ ≠ ≤ ≥ Ø	±0.00 ↙ ±0.00 ↘
Schalplan	≈ ≠ ≤ ≥ Ø	±0.00 ↙ ±0.00 ↘
Bewehrungsplan	≈ ≠ ≤ ≥ Ø	↙ ±0.00 ↘
0,5		Maßlinie
Lastenplan	≈ ≠ ≤ ≥ Ø	±0.00 ↙ ±0.00 ↘
Positionsplan	≈ ≠ ≤ ≥ Ø	±0.00 ↙ ±0.00 ↘
Pfahlplan	≈ ≠ ≤ ≥ Ø	±0.00 ↙ ±0.00 ↘
Schalplan	≈ ≠ ≤ ≥ Ø	±0.00 ↙ ±0.00 ↘
Bew.-Plan	≈ ≠ ≤ ≥ Ø	↙ ±0.00 ↘
0,17		Maßlinie
Deckendurchbruch		↔ 1.50 ↔

Positionsnummern

1

BIMEASY EIN PRODUKT VON MINDMODEL
Version 2023.0.1 www.mind-model.de

BIM_{PRO}
EASY Einrichtung - einfach

Küche

Sitzgruppen

Wohnen

Schlafen

Betten

Sonstiges

Schreibtisch 2,0 / 0,9

BIMEASY EIN PRODUKT VON MINDMODEL
Version 2023.0.1 www.mind-model.de

BIM_{PRO}
EASY Einrichtung - detailliert

Küche

Sitzgruppen

Wohnen

Schlafen

Schreibtisch Regale Schränke

Bad

BIMEASY EIN PRODUKT VON MINDMODEL
Version 2023.0.1 www.mind-model.de

BIM_{PRO}
EASY Einrichtung - Sanitär











Neubau







Bestand

Abbruch

BIMEASY EIN PRODUKT VON MINDMODEL
Version 2023.0.1 www.mind-model.de



















BIM PRO EASY Einbau Elektroplanung

















Elektrogeräte	Schalter
Backofen 	Schalter allg. ✓
Elektroherd 	Ausschalter 1/1 ✓
Gefrierschrank 	Ausschalter 1/2 ✓
Geschirrspüler 	Dimmer ✓
Herd 	Serienschalter ✓
Klimagerät 	Wechselschalter ✓
Kühlschrank 	Kreuzschalter ✓
Lüfter 	Zugschalter ✓
Mikrowellenherd 	Taster •
Trockner 	Taster mit Leuchte •
Waschmaschine 	

Elektrogeräte (klein)	Steckdosen
Klingel 	Steckdose A
Summer 	Steckdose (Kindersicher) A
Türöffner 	Steckdose (Abschaltbar) A
Gegensprechanlage 	Steckdose (Doppelt) A
Lampe allg. 	Datensteckdose (Telefon) A
Leuchte mit Schalter 	Datensteckdose (Mikrofon) A
Leuchtstoffröhre 	Datensteckdose (UKW) A
	Datensteckdose (TV) A
	Antennensteckdose A

BIMEASY EASY EIN PRODUKT VON MINDMODEL
Version 2023.0.1 www.mind-model.de



































BIM PRO EASY Einbau Brandschutz 1

















FW 001 - 009	FW 010 - 018
FW 001  Brandschutzklappe	FW 010  Brandwand
FW 002  Brandschutzrollladen	FW 011  Komplextrennwand
FW 003  Feuerschutzvorhang	FW 012  Geschosdecke
FW 004  Feuerwehler-Aufzug	FW 013  Geschosdecke mit Durchbruch
FW 005  Rauch- und Wärmeabzugs-einrichtung, Bedienstelle	FW 014  Gebäude mit weicher Bedachung
FW 006  Rauch- und Wärmeabzugs-einrichtung, Bedienstelle	FW 015  Feuerschutztür
FW 007  Zuluftöffnung, manuell, für Rauch- und Wärmeabzugs-einrichtung	FW 016  Feuerschutzschiebetor
FW 008  Mechanische Entrauchung	FW 017  Rauchschutztür
FW 009  Mechanische Entrauchung, Bedienstelle	FW 018  Treppenraum, mit brandschutztechnisch bemessener bauartlicher Abtrennung, erreichbare Geschosse

FW 019 - 025	FW 026 - 034
FW 019  Treppenraum, mit brandschutztechnisch bemessener bauartlicher Abtrennung, erreichbare Geschosse, mit Treppenraumbezeichnung	FW 026  Feuerwehrschliebung
FW 020  Treppe oder Treppenraum, ohne brandschutztechnisch bemessene bauartliche Abtrennung, erreichbare Geschosse	FW 027  Brandmelderzentrale
FW 021  Treppe oder Treppenraum, ohne brandschutztechnisch bemessene bauartliche Abtrennung, erreichbare Geschosse, mit Treppenraumbezeichnung	FW 028  Übertragungseinrichtung
FW 022  Sicherheitstreppenraum, erreichbare Geschosse, mit Treppenraumbezeichnung	FW 029  Feuerwehr-Anzeigetableau
FW 023  Anleiterstelle	FW 030  Feuerwehr-Schlüsseldepot
FW 024  Fluchttunnel	FW 031  Feuerwehr-Bedienfeld
FW 025  Information für die Feuerwehr	FW 032  Feuerwehr-Gebäudefunkbedienfeld
	FW 033  Blitzleuchte
	FW 034  Hauptschalter

BIMEASY EASY EIN PRODUKT VON MINDMODEL
Version 2023.0.1 www.mind-model.de

















BIM PRO EASY Einbau Brandschutz 2

FW 035 - 044	FW 045 - 054	FW 055 - 062	FW 060 - 067
FW 035  Freischallelement	FW 045  Oberflächenwasser-Schacht	FW 055  Löschwasser-Einpeisung, B-Anschluss	FW 060  Schaum-Löschanlage, Bedienstelle
FW 036  Feuerwehr-Stromversorgung	FW 046  Oberflächenwasser-Einlauf	FW 056  Löschwasser-Druckerhöhungspumpe	FW 061  Kohlendioxid-Löschanlage, Bedienstelle
FW 037  Erdungseinrichtung	FW 047  Löschwasser-Sauganschluss, unterflur	FW 057  Pulverlöschanlage	FW 062  Schaum-Löschanlage, Bedienstelle
FW 038  Löschwasserteich	FW 048  Löschwasser-Sauganschluss, oberflur	FW 058  Pulverlöschanlage, Bedienstelle	FW 063  Sprühföhlanlage
FW 039  Löschwasserbrunnen	FW 049  Unterflur-Hydrant	FW 059  Kohlendioxid-Löschanlage, Bedienstelle	FW 064  Sprinkleranlage
FW 040  Löschwasserbehälter, oberirdisch	FW 050  Überflur-Hydrant	FW 060  Kohlendioxid-Löschanlage, Bedienstelle	FW 065  Sprinkleranlage, Bedienstelle
FW 041  Löschwasserbehälter, unterirdisch	FW 051  Schlauchanschlussventil, trocken, C-Anschluss	FW 061  Schaum-Löschanlage	FW 066  Sprinklerzentrale
FW 042  Löschwasserbehälter, unterirdisch	FW 052  Schlauchanschlussventil, nass, C-Anschluss	FW 062  Schaum-Löschanlage, Bedienstelle	FW 067  Sprühföhlanlage, Bedienstelle
FW 043  Saugstelle für Löschmittel	FW 053  Wandhydrant		

















































FW 052 - 059	FW 060 - 067
FW 052  Löschwasser-Einpeisung, B-Anschluss	FW 060  Kohlendioxid-Löschanlage, Bedienstelle
FW 053  Löschwasser-Pumpe	FW 061  Schaum-Löschanlage
FW 054  Löschwasser-Druckerhöhungspumpe	FW 062  Schaum-Löschanlage, Bedienstelle
FW 055  Pulverlöschanlage	FW 063  Sprühföhlanlage
FW 056  Pulverlöschanlage, Bedienstelle	FW 064  Sprinkleranlage
FW 057  Kohlendioxid-Löschanlage	FW 065  Sprinkleranlage, Bedienstelle
FW 058  Kohlendioxid-Löschanlage, Bedienstelle	FW 066  Sprinklerzentrale
FW 059  Schaum-Löschanlage	FW 067  Sprühföhlanlage, Bedienstelle

BIMEASY EASY EIN PRODUKT VON MINDMODEL
Version 2023.0.1 www.mind-model.de

BIM PRO EASY Einbau Brandschutz 3

FW 068 - 076	FW 077 - 084
FW 068  Löschmittelvorrat	FW 077  Hauptzufahrt
FW 069  Löschmittelvorrat Inhalt und Bezeichnung	FW 078  Hinweis auf Gashauptbahn
FW 070  Schmutz-/Mischwasserschacht	FW 079  Hinweis auf Wasserhauptbahn
FW 071  Löschwasserrückhaltung	FW 080  Elektronische Datenverarbeitung
FW 072  Verschluss/Abdeckung Oberflächenwasser-Einlauf	FW 081  Nicht mit Wasser löschen
FW 073  Absperrvorrichtung, Rohrleitung	FW 082  Gebäudeeingang
FW 074  Absperrvorrichtung, Rohrleitung	FW 083  Nebenzufahrt
FW 075  Absperrvorrichtung, Rohrleitung	FW 084  Nebenzufahrt

Flucht- und Rettungssymbole

Flucht- und Rettungssymbole	Flucht- und Rettungssymbole	Flucht- und Rettungssymbole	Flucht- und Rettungssymbole	Flucht- und Rettungssymbole
D-E 001 	E 011 	E 027 	F 001 	F 012 
E 001 	E 012 	E 028 	F 002 	F 013 
E 002 	E 013 	E 029 	F 003 	F 014 
E 003 	E 014 	E 030 	F 004 	F 015 
E 004 	E 015 	E 031 	F 005 	
E 005 	E 016 	E 032 	F 006 	
E 006 	E 017 	E 033 	F 007 	
E 007 	E 018 	E 034 	F 008 	
E 008 	E 019 	E 035 	F 009 	
E 009 	E 020 	E 036 	F 010 	
E 010 	E 021 	E 037 	F 011 	

BIMEASY EASY EIN PRODUKT VON MINDMODEL
Version 2023.0.1 www.mind-model.de